

Pulpit sterujący
VTDVR51K

optiVa
TYTANIUM

Instrukcja instalacji i obsługi

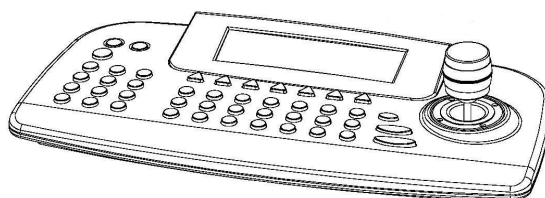

SPIS TREŚCI

1	Połączenie RS485: klawiatura – rejestrator - PTZ.....	4
1.1	Połączenie pulpit sterujący – koncentrator RS485 (J-BOX)	4
1.2.	Połączenie koncentrator RS485 (J-BOX) – rejestrator VTDVR z serii 5000 / 5100 / 6000 / 6100	5
1.2.	Połączenie koncentrator RS485 (J-BOX) – kamery PTZ.....	6
2	Aktywacja pulpitu sterującego VTDVR51K w rejestratorze	6
2.1.	Ustawienia RS485.....	6
2.2.	Adresacja pulpitu.....	7
3	Panel przedni pulpitu sterującego.....	7
3.1.	Główne przyciski zarządzające i funkcyjne wyświetlacza.....	8
3.2.	Przyciski sterowania PTZ	9
4	Podstawy obsługi klawiatury	9
5	Menu konfiguracji klawiatury.....	11
5.1	Ustawienia czasu	11
5.2	Ustawienia haseł	11

Instrukcja instalacji

1 Połączenie RS485: klawiatura – rejestrator - PTZ

Pulpit sterujący VTDVR51K jest urządzeniem dedykowanym do zarządzania rejestratorami VTDVR z serii 5100, jak też kamerami PTZ występującymi w działającym systemie monitoringu wideo.

Połączenie jest oparte na magistrali RS485

Poniżej zamieszczono opis jak powinno wyglądać prawidłowe połączenie pulpitu sterującego z rejestratorem o raz kamerami PTZ.

1.1 Połączenie pulpit sterujący – koncentrator RS485 (J-BOX)

Pulpit łączymy z resztą systemu poprzez pośrednictwo koncentratora RS485 (J-BOX) dołączonego do pudełka, według poniższych schematów

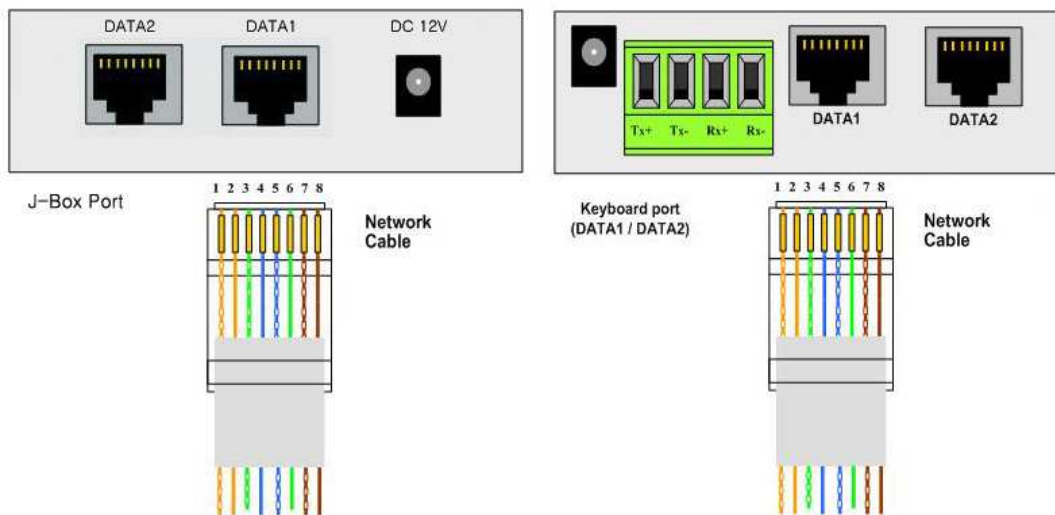

Connection between Keyboard and J-Box

Łączymy koncentrator J-BOX z klawiaturą za pomocą dostarczonego przewodu DATA1.

Zasilić wystarczy sam moduł koncentratora J-BOX

1.2. Połączenie koncentrator RS485 (J-BOX) – rejestrator VTDVR z serii 5000 / 5100 / 6000 / 6100

Koncentrator J-BOX stanowi główny rdzeń połączeniowy pulpitu sterującego z rejestratorami i kamerami PTZ.

Schemat połączenia J-BOX z rejestratorami VTDVR (magistrala RS485, maks.1200m po skrętce UTP5e w warunkach idealnych)

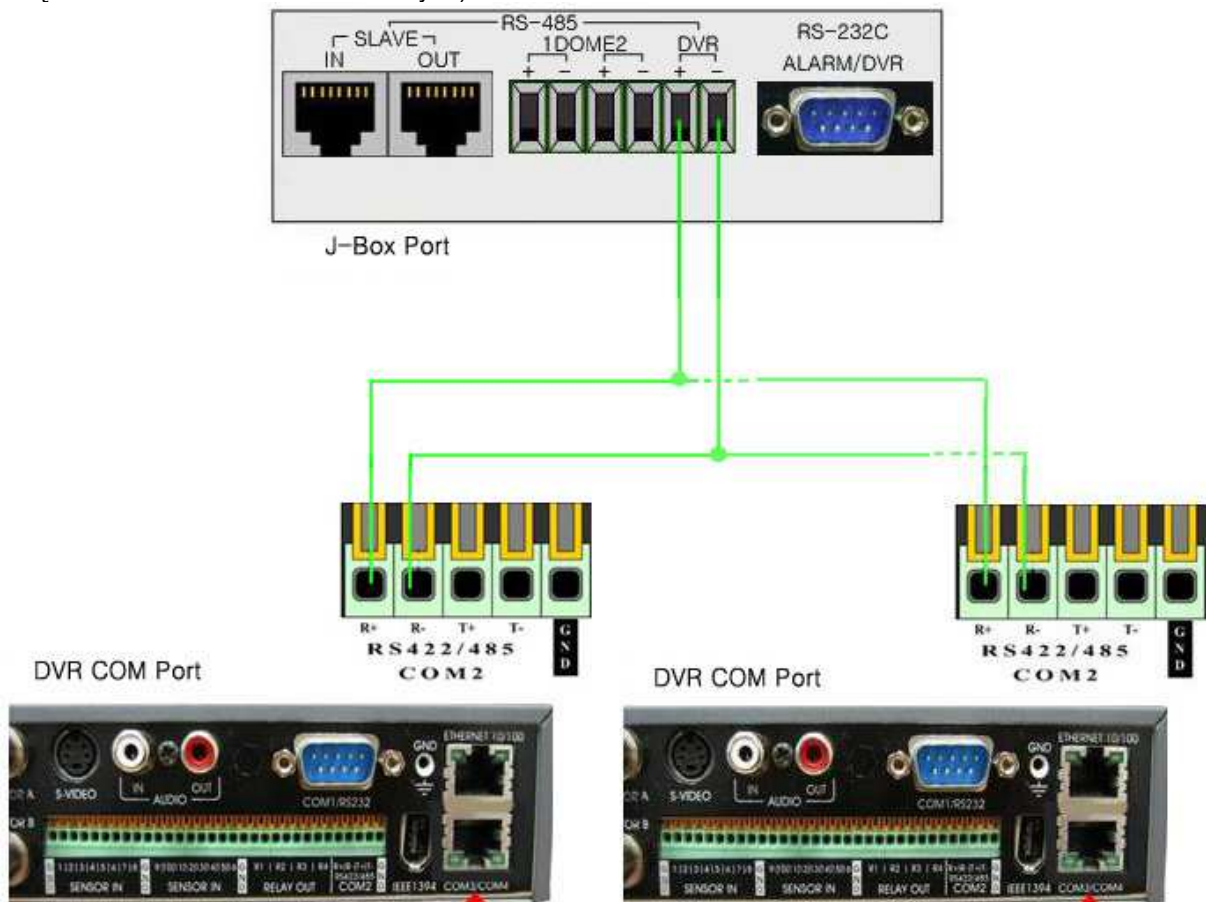

Connection between Several DVRs and One J-Box

1.2. Połączenie koncentrator RS485 (J-BOX) – kamery PTZ

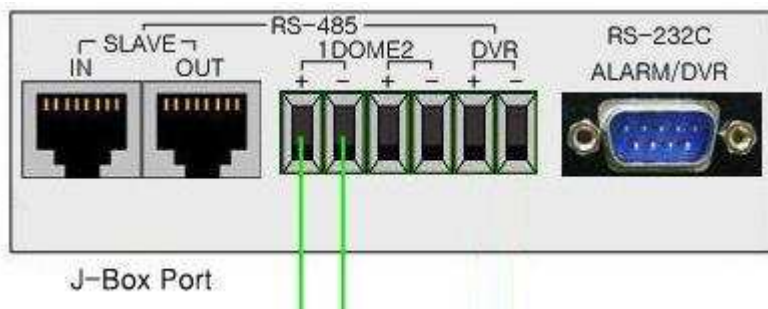

Kamery PTZ podłączamy pod koncentrator J-BOX lub jeżeli chcemy uzyskać lepszą synchronizacją z rejestratorem, wtedy kamera PTZ podłączana jest opod COM4 rejestratora i aktywowana z jego poziomu.

2 Aktywacja pulpitu sterującego VTDVR51K w rejestratorze

Jeżeli połączenia RS485 zostały już wykonane, należy podłączyć pulpit aktywować w systemie rejestratora, według poniższego opisu.

2.1. Ustawienia RS485

Pulpit poprzez moduł J-BOX został podłączony do rejestratora na porcie:
RS485 COM2 (R+ i R-)



W tym celu należy wskazać na danym porcie, dane urządzenie i protokół po jakim następuje komunikacja, **WKC-100**

Port COM4 najlepiej jest dedykować do połączeń kamer PTZ (Kamery PTZ połączone z rejestratorem powinny mieć ustawiony ten sam protokół komunikacyjny oraz szybkość **BAUDRATE**, najlepiej 9600)

2.2. Adresacja pulpitu

Klawiatura pozwala na zarządzanie kilkunastoma rejestratorami, stąd pojawia się potrzeba przypisania unikalnego adresu dla rejestratora.

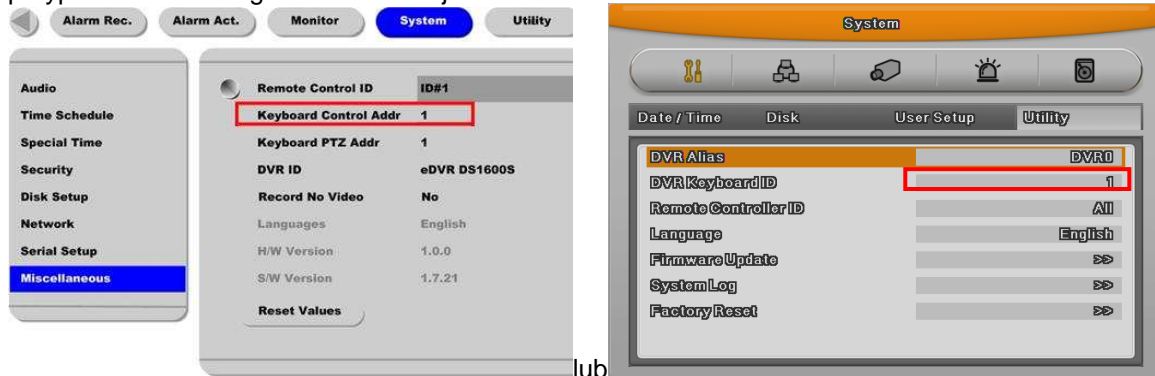

Keyboard Control Addr – jest to adres ID rejestratora w systemie, przełączając pulpit na pracę z danym rejestratorem, możemy być pewni, że żaden inny rejestrator o odmiennym adresie nie wykona tych operacji

3 Panel przedni pulpitu sterującego

Ten dział ma w skrócie przedstawić funkcjonalność pulpitu sterującego. Funkcjonalność równoznaczna z przyciskami panela przedniego rejestratora, oraz większości funkcji kamer PTZ (Pelco-P/D). Przycisk F przełącza funkcjonalność panela LCD

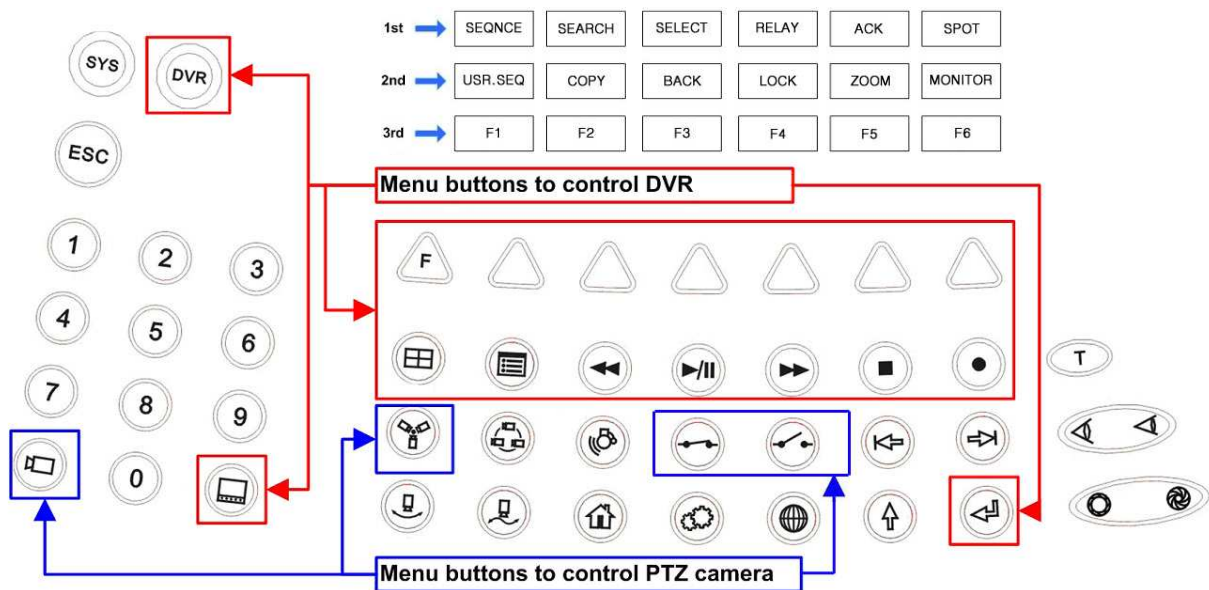

3.1. Główne przyciski zarządzające i funkcyjne wyświetlacza







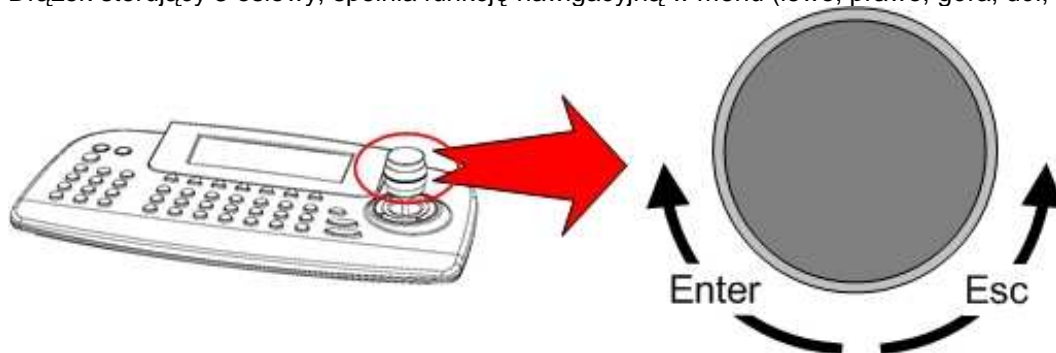

Hasło logowania do klawiatury: Użytkownik/User „1111”, Administrator „9999”

Przycisk	Opis
	Przełączanie w tryb kontroli rejestratora / Wybór kontrolowanego rejestratora (Num.ID + DVR)
	Przycisk aktywujący/potwierdzający/wywołujący podgląd kamery, której numer został wprowadzony przed wciśnięciem tego przycisku MON Przycisk F przełącza funkcjonalność panela LCD (poniższe funkcje)
	Włączanie sekwencji na aktywnym monitorze rejestratora
	Włączanie trybu wyszukiwania nagrań (wyjście z tego trybu SELECT + ESC)
	Wybór kanału wideo
	Włączanie / wyłączenie przekaźnika
	Wyłączenie alarmu po wzbudzeniu
	Przełączanie sekwencyjne określone przez użytkownika
	Przejęcie w tryb archiwizacji/zrzutu ekranowego
	Archiwizacja
	Blokada przycisków (po załączeniu autoryzacji hasłami)
	Zoom cyfrowy 2x podczas podglądu na żywo
	Wybór aktywnego monitora (MONITOR + Num.KAM + MON)
	Przycisk funkcyjny F1 (funkcjonalność w kolejnych wersjach systemów)
	Wybór podziałów wielo-ekranowych
	Wyświetlenie menu głównego rejestratora, na aktywnie wybranym monitorze
	Przewijanie w tył materiału odtwarzanego
	Play/Pauza
	Przewijanie w przód materiału odtwarzanego
	Stop
	Szczegóły wyświetlania i podpisy
	Przycisk ENTER do nawigacji w menu wyświetlacza pulpitu sterującego

Drążek sterujący 3 osiowy, spełnia funkcję nawigacyjną w menu (lewo, prawo, góra, dół, Enter i ESC)



3.2. Przyciski sterowania PTZ

Przycisk	Opis
	Wybór ID kamery PTZ (Num.ID + KAM)
	Uruchom preset kamery (Num. + PRESET)
PGM + 	Zapisz preset (Num. + PRESET trzymać)
	Włączenie funkcji AUXILIARY – dla rozszerzonej funkcjonalności
	Wyłączenie funkcji AUXILIARY – dla rozszerzonej funkcjonalności
	Wywołanie menu OSD kamery PTZ (Preset 95)
	Ostrość
	Przesłona IRIS (opcja)

4 Podstawy obsługi klawiatury

- 1) Wybór rejestratora – wprowadź numer rejestratora i potwierdź przyciskiem DVR

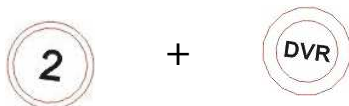

- 2) Wybór kanału wideo na podglądzie – wprowadź numer kanału i potwierdź przyciskiem MON

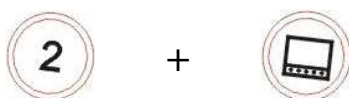

- 3) Przełącz aktywny monitor danego rejestratora – na wyświetlaczu LCD odszukaj funkcję MONITOR (przycisk F), wciśnij przycisk funkcyjny F6 nad którym funkcja MONITOR została wyświetlona, a następnie wprowadź numer wyjścia monitorowego, które chcesz aktywować i potwierdź je przyciskiem MON



- 4) Wybór kontroli kamerą PTZ podłączoną przez rejestrator – wybierz kanałideo w którym kamera jest wyświetlana i potwierdź przyciskiem KAM



- 5) Wywołaj zaprogramowany preset kamery PTZ – wprowadź numer presetu i potwierdź go przyciskiem PRESET

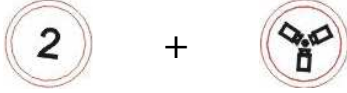

- 6) Przełączanie w tryb kontroli kamerami PTZ bezpośrednio podłączonymi do wejść modułu klawiatury: DOME 1 lub DOME 2 – Przełącz klawiaturę w tryb zarządzania indywidualnymi kamerami PTZ wciskając przycisk SYS, a następnie wybierz numer zaprogramowanej kamery PTZ i potwierdź przyciskiem KAM.



- 7) Wyjście z odtwarzania SEARCH – aby wyjść trybu odtwarzania SEARCH (przycisk F), na wyświetlaczu LCD odszukaj funkcję SELECT, wciśnij przycisk funkcyjny F3 nad którym funkcja SELECT została wyświetlona, a następnie wciśnij przycisk ESC

- 8) Włączanie przybliżenia cyfrowego x2 podczas podglądu na żywo - na wyświetlaczu LCD odszukaj funkcję ZOOM (przycisk F), wciśnij przycisk funkcyjny F5 nad którym funkcja ZOOM została wyświetlona, drążkiem sterującym nawiguj oknem zbliżenia. Ponowne wciśnięcie przycisku wyłączy tryb

5 Menu konfiguracji klawiatury

Dostęp do menu głównego klawiatury – aby zmienić podstawowe parametry pracy klawiatury, należy wcisnąć przycisk SHIFT i MENU jednocześnie (należy być zalogowanym na prawach administratora). Wszelkie zmiany aby zostały zapisane muszą być potwierdzone opcją „SAVE and EXIT”

5.1 Ustawienia czasu

TIME / DATE

Display – On-Włączony / Off-Wyłączony

Date Format – ustaw datę i format jej wyświetlania

Time Format – Ustaw czas i format jego wyświetlania

Day Light Saving – On-Włącz / Off-wyłącz zmianę czasu zimowego

Day Light Saving – ustaw parametry zmiany czasu zimowego

```

TIME / DATE Setup
Display      : ON / OFF
Date Format   : Asia / US/ EURO 2005/JAN /18
Time Format   : 12 / 24  08: 59 : 04
Day Light Saving : ON/ OFF
Day Light Saving
Save and Exit
    
```

5.2 Ustawienia haseł

CONFIGURATION -> USER PASSWORD – ustaw hasło użytkownika (4 cyfry)

CONFIGURATION -> ADMIN PASSWORD – ustaw hasło administratora (4 cyfry)

```

CONFIGURATION

Key Beep     : ON / OFF
Log_Out      : NO /1Min ~30Min
User Password
Admin Password
Save and Exit
    
```

UWAGA!!! Jakiegokolwiek zmiany powinny być przeprowadzone przez specjalistę, znającego strukturę systemu, w którym klawiatura pracuje, jak też obsługę rejestratora i klawiatury.

Nieprawidłowa konfiguracja może prowadzić do uszkodzenia klawiatury, bądź wyłączenia w niej funkcji niezbędnych do poprawnego jej działania.

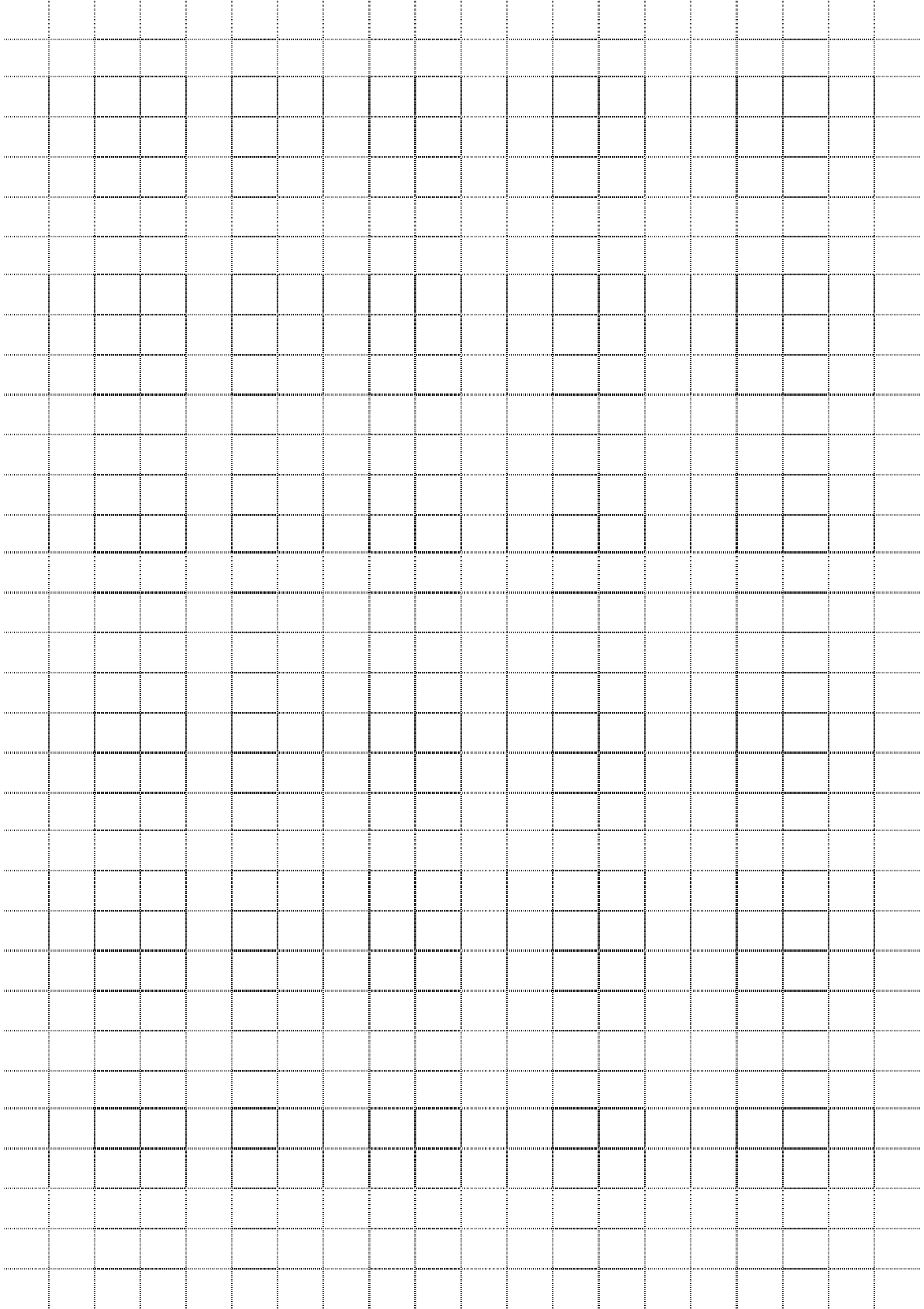

Dystrybutorem urządzeń Optiva Tytanium jest:

Volta Sp. z o.o.

ul. Jutrzenki 94, 02-230 Warszawa

www.volta.com.pl

Salony firmowe:

Bydgoszcz: 052 515 60 31

Gdańsk: 058 511 02 91

Katowice: 032 730 22 03

Kraków: 012 650 20 01

Lublin: 081 747 98 71

Łódź: 042 678 12 41

Poznań: 061 830 64 14

Rzeszów: 017 865 45 87

Szczecin: 091 482 08 30

Warszawa: 022 572 90 21

Wrocław: 071 349 24 89

Copyright © 2010 Volta. All rights reserved.