

# Instrukcja instalacji pasywnego detektora ruchu

## Prestige Compact XT Texecom

### 1. WYMIARY

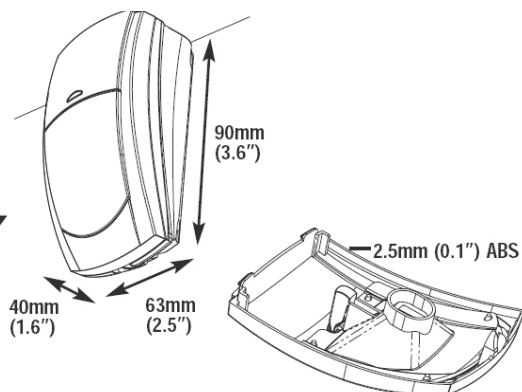

### 2. CHARAKTERYSTYKA PRACY

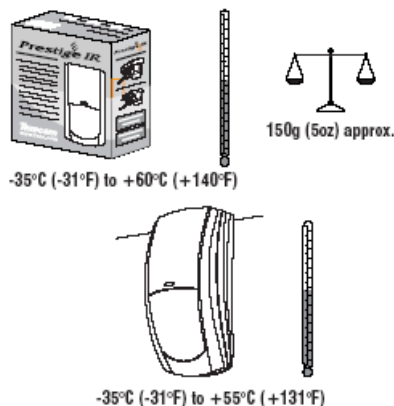

### 3. OCHRONA PRZED FAŁSZYWYMI ALARMAMI

- Technologia redukcji fałszywych alarmów Intruder Confirmation Circuitry (ICC).
- Kompensacja temperatury oparta na analizie Fuzzy Logic.
- Odporność na fale radiowe o częstotliwości od 80MHz do 1GHz przy 10V/m.
- Bezproblemowa praca w pobliżu sieci średniego napięcia, do 8KV.
- Regulowany licznik impulsów.

### CHARAKTERYSTYKA

- ✓ mikroprocesorowa czujka PIR
- ✓ optyka Fresnela
- ✓ zasięg 15m 90°
- ✓ wbudowane rezyst. parametryczne
- ✓ cyfrowa kompensacja temperatury
- ✓ cyfrowy licznik impulsów
- ✓ zdalne wyłączenie LED
- ✓ pamięć alarmu
- ✓ montaż na wysokości 1,3 do 3m
- ✓ temperatura pracy -35°C ... +55°C

### 4. WŁĄCZANIE/WYŁĄCZANIE DIODY LED

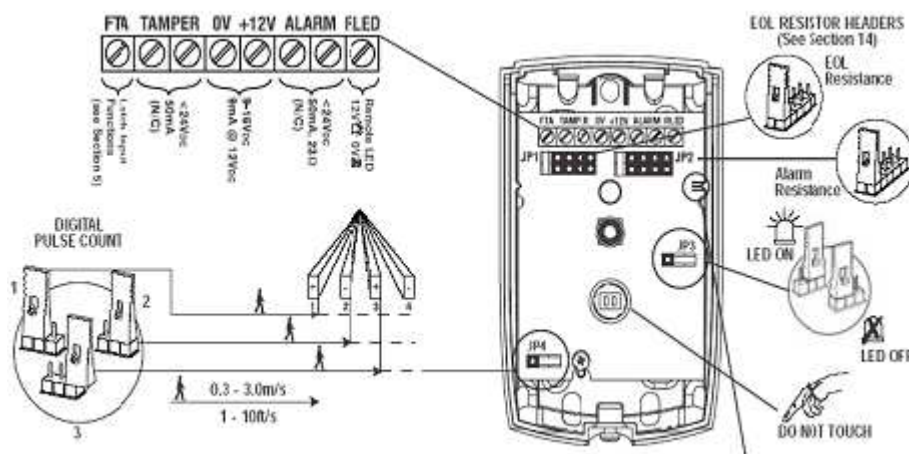

### 5. PAMIĘĆ ALARMU

Połączenie wejścia L/FTA z wyjściem centrali (SW+, Set+) dającym +12 V po załączeniu w dozór powoduje, że LED czujki jest wyłączony. Pierwsze zadziałanie przekaźnika alarmowego czujki spowoduje ciągłe świecenie się LED. Reset czujki jest możliwy po ponownym załączeniu i wyłączeniu +12 V na wejściu L/FTA.

Połączenie wejścia L/FTA z wyjściem centrali (AL+, A+ve) dającym +12 V przy alarmie z tej czujki powoduje, że LED czujki po załączeniu centrali w dozór i przy pierwszym zadziałaniu przekaźnika alarmowego czujki zaczyna migać. Ponowne załączenie się przekaźnika alarmu powoduje ciągłe świecenie się LED. Reset czujki jest możliwy po ponownym załączeniu i wyłączeniu +12 V na wejściu L/FTA.

### 6. DETEKCJA RUCHU

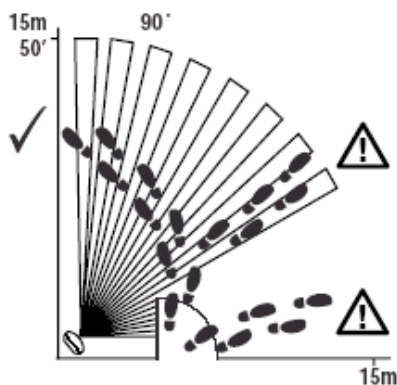

### 7. USTAWIENIE KĄTA WIDZENIA

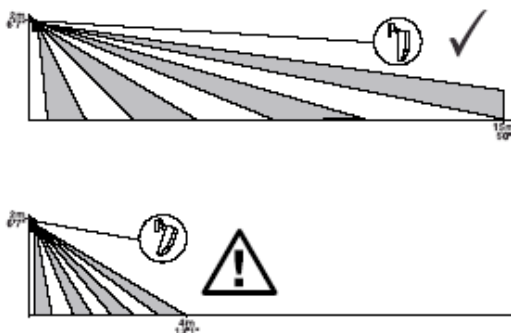

### 8. REGULACJA WYSOKOŚCI MONTAŻU

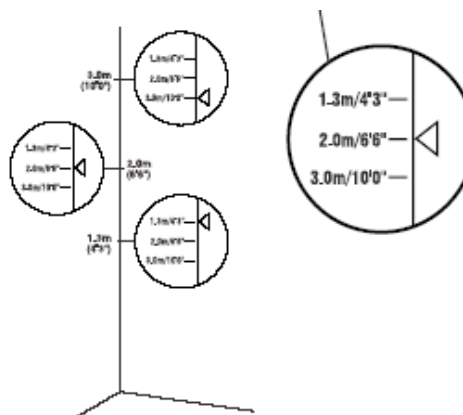

### 9. POLE DETEKCJI DLA WYSOKOŚCI 2M

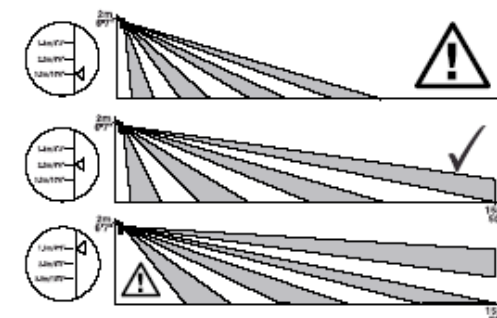

## 10. POLE DETEKCJI

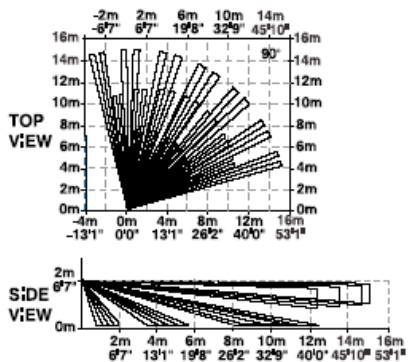

## 11. MONTAŻ DETEKTORA

Jedynie do użytku wewnętrznego

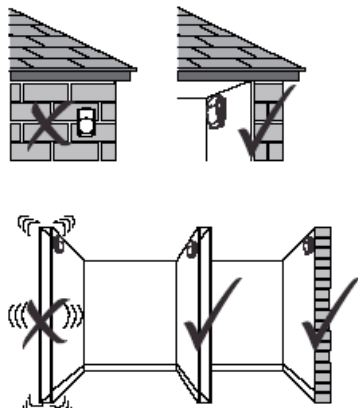

## 12. INSTALACJA ELEKTRYCZNA

Unikaj równoległego układania przewodów

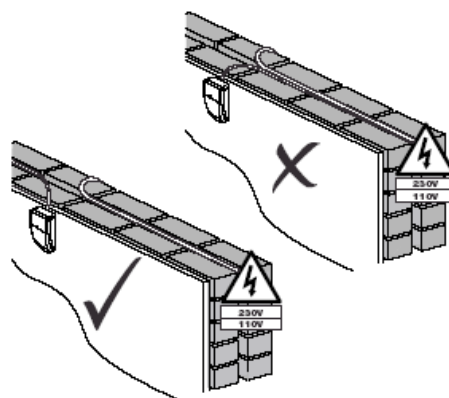

## 13. WYBÓR LOKALIZACJI

Unikaj instalacji blisko źródeł fałszywych alarmów

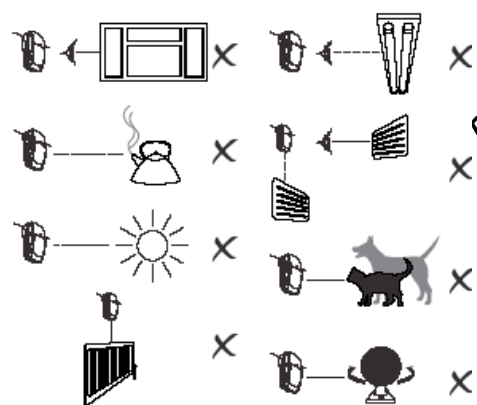

## 14. REZYSTORY PARAMETRYCZNE EOL

Zworki JP1 i JP2 służą do wyboru odpowiedniej rezystancji.

Zworka JP1 ustawia rezyst. wpiętą szeregowo między stykiem alarmowym a sabotażowym.

Zworka JP2 ustawia rezyst. podłączoną równolegle do wyjścia alarmowego.

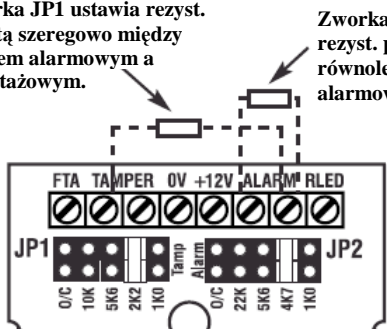

Jeżeli nie używasz podłączenia parametrycznego ustaw zworki JP1 i JP2 w pozycji O/C.

	JP1	JP2
Centrale Premier	2K2	4K7
Centrale Veritas	10K	22K

Przykłady użycia rezystorów parametrycznych

Podłączenie czujki bezparametrycznie.

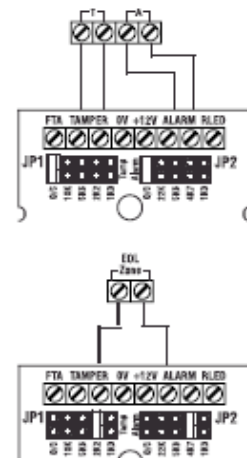

Podłączenie dwóch czujek z podwójnym parametrem (DEOL)

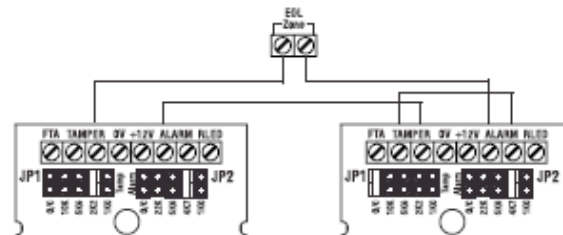

Podłączenie jednej czujki z podwójnym parametrem (DEOL)

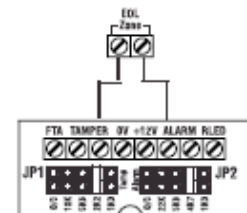

## 15. MOCOWANIE BEZ UCHWYTU

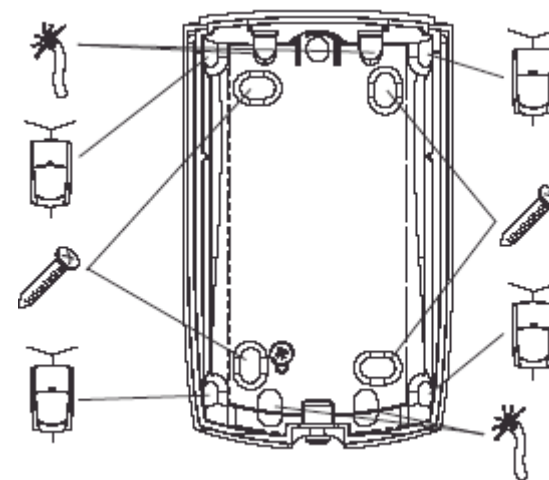

## 16. UCHWYT DO MONTAŻU ŚCIENNEGO

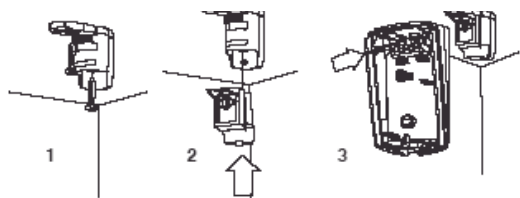

## 17. UCHWYT DO MONTAŻU SUFITOWEGO

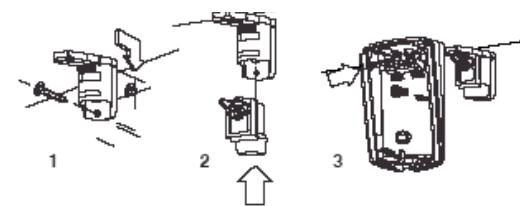

## 18. MONTAŻ BEZ UCHWYTU

